

ISSO
POWER

ISSO POWER 9000 SA DE CV

AV. VALLE DE SANTIAGO No. 27, COL. VALLE DE ARAGON 1a SECC. NEZAHUALCOYOTL
EDO DE MEX. C.P. 57100 TEL: 50620700 / 57120329 / 57120939 / 57120965



High Performance VLRA Battery



2 Años de Garantía



www.tiendaisso9000.com



ISSO POWER 9000 SA DE CV

AV. VALLE DE SANTIAGO No. 27, COL. VALLE DE ARAGON 1a SECC.
NEZAHUALCOYOTL EDO DE MEX. C.P. 57100
TEL: 50620700 / 57120329 / 57120939 / 57120965



◆ Confiabilidad y Calidad

ISO 9001, ISO 14001, OHSAS 18001, TL9000 certified
UL, CE, Seguridad VDS aprobada.

◆ Larga vida útil en flotación y cíclico.

◆ Servicio pesado en redes.

◆ Sistema de ventilación de baja presión.

◆ Baja autodescarga.

◆ Libre de mantenimiento.

◆ Amplia gama de aplicación.

UPS

Sistemas de alarmas

Computadoras

Sistemas de Cable

Equipos Médicos

Sistemas de Telecomunicación

Lámparas de emergencia

Sistemas de TV, audio y video

Sistemas de seguridad

Juguetes, etc.



www.tiendaaisso9000.com



ISSO POWER 9000 SA DE CV
 AV. VALLE DE SANTIAGO No. 27, COL. VALLE DE ARAGON 1a SECC.
 NEZAHUALCOYOTL EDO DE MEX. C.P. 57100
 TEL: 50620700 / 57120329 / 57120939 / 57120965



high performance VLRA battery

Introducción a la estructura de la batería:

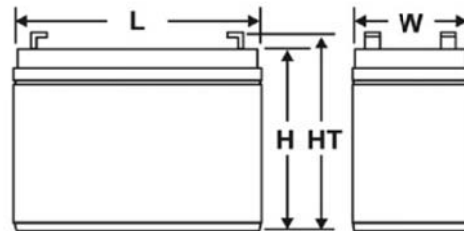
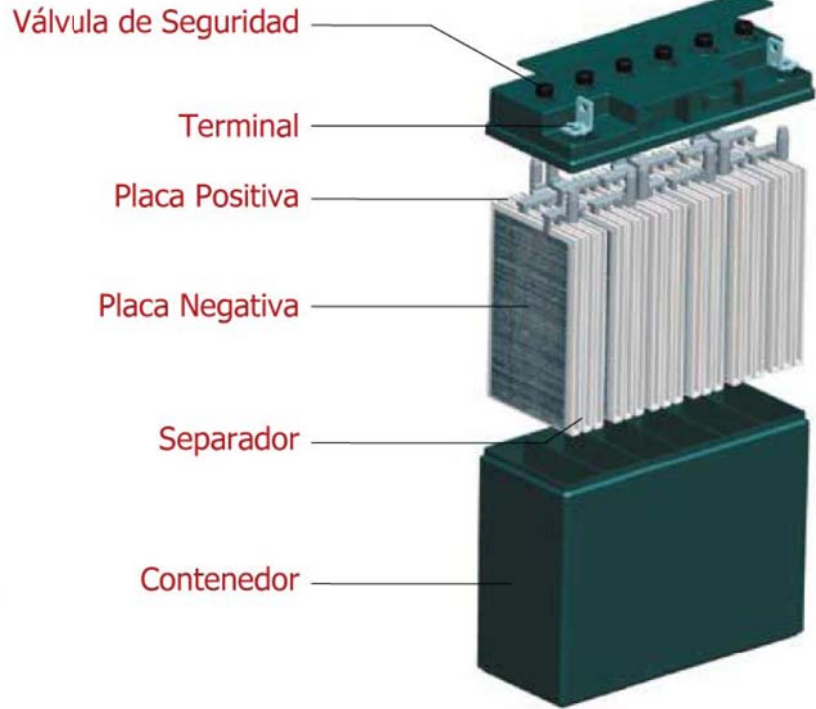

Referencia: Tipo de Terminal.

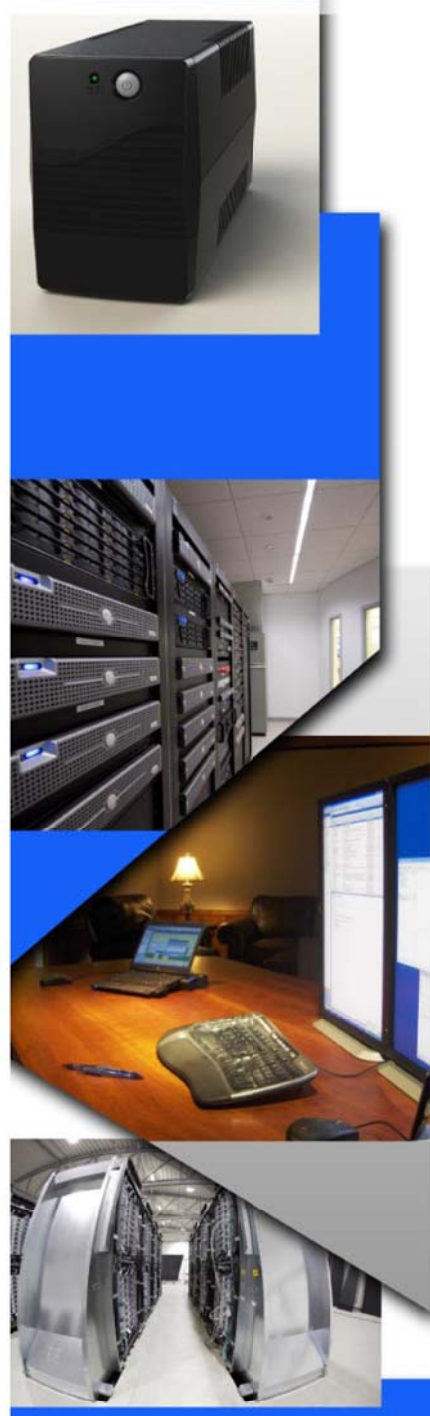
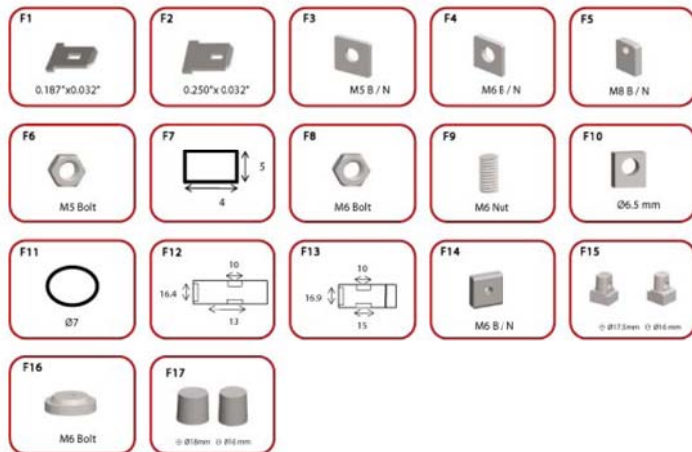



ISSO POWER 9000 SA DE CV
AV. VALLE DE SANTIAGO No. 27, COL. VALLE DE ARAGON 1a SECC.
NEZAHUALCOYOTL EDO DE MEX. C.P. 57100
TEL: 50620700 / 57120329 / 57120939 / 57120965



high performance VLRA battery

¿Como cargar la batería?

Normalmente, hay 4 formas distintas para cargar la batería:

- 1- Carga de voltaje constante
- 2- Carga de corriente constante
- 3- Dos etapas de carga de voltaje constante
- 4- Corriente de carga taper

Carga de voltaje constante

La forma recomendada para la carga de las baterías VRLA.

Carga de corriente constante

Esta forma **no debe ser aplicada** para la carga de baterías VLRA.

Dos etapas de carga de voltaje constante

No recomendada si se conectan en paralelo. (Batería y Carga)

Corriente de carga taper

Esta forma **no debe ser aplicada** para la carga de baterías VLRA.

Recarga rápida de la batería

Cuando la corriente se mantiene estable por un período de 3 hrs. como mínimo, la recarga de la batería es rápida cuando el límite de tensión se ha alcanzado con un buen monitoreo.

Para más detalles favor de consultar al departamento de soporte técnico de Kenjitsu en Latinoamérica.

¿Cómo mantener su batería en buen estado?

- Guarde las baterías lejos de toda fuente de humedad o calefacción.
- Con el fin de garantizar que las baterías estén en buenas condiciones para una fácil recarga. Se recomienda no almacenar por más de los siguientes períodos de tiempo sin recargar la batería.

2 meses a 40°C

4 meses a 30°C

6 meses a 20°C

www.tiendaaisso9000.com



ISSO POWER 9000 SA DE CV

AV. VALLE DE SANTIAGO No. 27, COL. VALLE DE ARAGON 1a SECC.

NEZAHUALCOYOTL EDO DE MEX. C.P. 57100

TEL: 50620700 / 57120329 / 57120939 / 57120965



high performance VLRA battery



Otras Recomendaciones

- No intente desarmar la batería.
- Evite el contacto con el ácido sulfúrico si este se llegara a escapar de la batería dañada.
- Enjuague la ropa inmediatamente con agua si el ácido entra en contacto.
- Lave el área afectada con agua limpia inmediatamente si el ácido entra en contacto con la piel o los ojos, consulte a un médico inmediatamente
- Evite encender, cuando una fuga de ácido o de apariencia inusual está presente.
- No usar telas de material sintético para evitar la generación de estática cuando se trabaja en la instalación o el mantenimiento de las baterías.

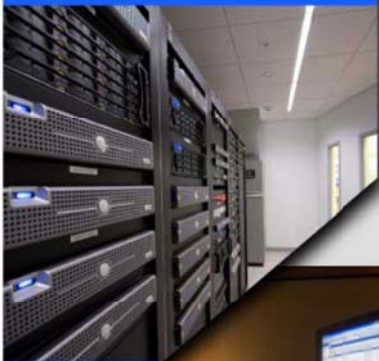

Garantía

Todas las baterías OSONIX vienen con **2** años de garantía en las condiciones de uso normales, y sin daño físico.,

*Los 3 años de garantía sólo son disponibles si usted adquirió el contrato de mantenimiento de un Centro de Servicio Autorizado Kenjitsu.

www.tiendaisso9000.com



ISSO POWER 9000 SA DE CV
 AV. VALLE DE SANTIAGO No. 27, COL. VALLE DE ARAGON 1a SECC.
 NEZAHUALCOYOTL EDO DE MEX. C.P. 57100
 TEL: 50620700 / 57120329 / 57120939 / 57120965



Batería recargable sellada de plomo ácido SLAB-2Y OBS12100 (12V100Ah)

Peso Aprox. 32.5kg (71.5lbs)
 Resistencia Interna (a 1KHz) Aprox. 5 mΩ
 Corriente de descarga máx. por 5 segundos 800A
 Material del empaque ABS
 Terminal F16
 Medidas (LxWxH mm) 338x170x215

Especificaciones

Voltaje (V)	12V	
Capacidad		
10 horas (10A a 10.80V)	100Ah	
5 horas (17A a 10.20V)	85Ah	
1 horas (60A a 9.60V)	60Ah	
1 Ciclo (100A a 9.60V)	63.33Ah	

Métodos de carga a 25°C (77°F)	
Ciclo de Uso	
Voltaje de Carga	14.40 a 15.00 V
Coefficiente -5.0mv/°C/celda	
Corriente de Carga Máxima	30A
Uso en espera	
Voltaje de Carga	13.50 a 13.80 V
Coefficiente -3.0mv/°C/celda	
Corriente de Carga Máxima	

Temperatura de funcionamiento	
Carga	-15°C (5°F) a 40°C (104°F)
Descarga	-15°C (5°F) a 50°C (122°F)
Almacenamiento	-15°C (5°F) a 40°C (104°F)

Retención de carga (vida útil) a 20°C (68°F)	
1 mes	98%
3 meses	94%
6 meses	85%

Descripción de valores del esfuerzo de torsión en las terminales:	
Valor Recomendado	M6: 5.39 N-m (55kg-cm)
Máximo valor permitido	M6: 8.82 N-m (90kg-cm)

Dimensiones mm(pulg)

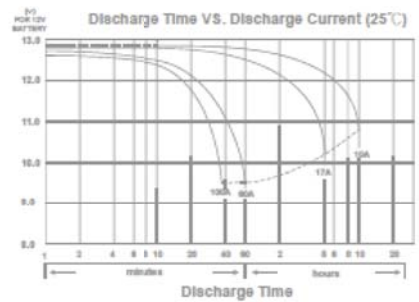
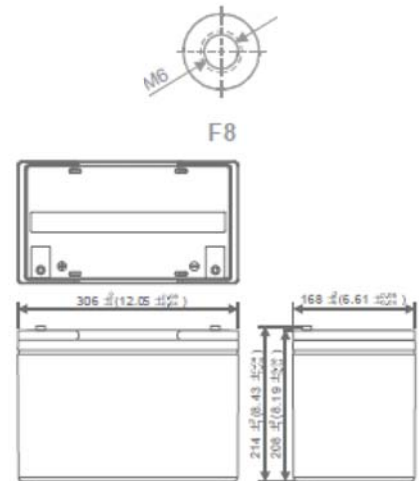

Datos de Rendimiento

Promedio de descarga en Watts a varios voltajes finales a 25°C (77°F)

End Voltage	11.0V	10.80V	10.50V	10.20V	9.90V	9.60V
5 min	3149.00	3367.00	3562.00	3743.00	3948.00	4284.00
10 min	2155.00	2305.00	2439.00	2562.00	2675.00	2932.00
15 min	1835.00	1913.00	2047.00	2091.00	2169.00	2291.00
20 min	1666.00	1720.00	1760.00	1780.00	1800.00	1936.00
30 min	976.00	1017.00	1088.00	1112.00	1153.00	1218.00
60 min	706.00	711.00	723.00	737.00	740.00	783.00
120 min	372.00	375.00	381.00	389.00	411.00	413.00
180 min	308.00	310.00	315.00	321.00	311.00	341.00
240 min	238.00	240.00	244.00	249.00	257.00	264.00
300 min	203.00	204.00	207.00	212.00	218.00	225.00
600 min	124.00	125.00	127.00	130.00	134.00	138.00
1200 min	62.80	63.20	64.30	65.60	67.60	69.60

Promedio de descarga en Amperes a varios voltajes finales a 25°C (77°F)

End Voltage	11.0V	10.80V	10.50V	10.20V	9.90V	9.60V
5 min	281.00	301.00	318.00	334.00	349.00	382.00
10 min	187.00	200.00	212.00	223.00	233.00	255.00
15 min	156.00	163.00	174.00	178.00	185.00	195.00
20 min	140.00	143.00	147.00	153.00	163.00	169.00
30 min	82.00	85.50	91.40	93.40	97.00	102.00
60 min	59.10	59.50	60.50	61.70	63.60	65.50
120 min	31.00	31.20	31.30	32.40	33.40	34.40
180 min	25.50	25.70	26.10	26.60	27.50	28.30
240 min	19.70	19.80	20.20	20.60	21.20	21.80
300 min	16.70	16.80	17.10	17.50	18.00	18.60
600 min	10.21	10.27	10.50	10.70	11.00	11.30
1200 min	5.17	5.20	5.29	5.40	5.57	5.73

Effect of Temperature on Capacity 25°C (77°F)

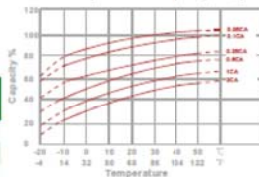

Capacity Retention Characteristic

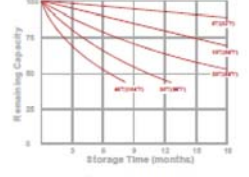

Trickle (or float) Service Life

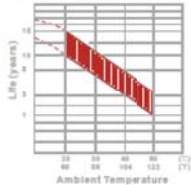

Cycle Service Life

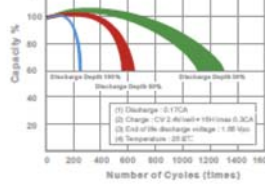

**Todos los datos en la tabla de especificaciones es un valor medio:
 El rango de tolerancia: X<6min (+15%~-15%), 6min ≤ X<10min (+12%~-12%),
 10min ≤ X<60min (+8%~-8%), X ≥ 60min (+5%~-5%)